

MONTAGE MET OF ZONDER L STEUN

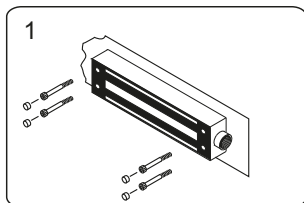

1  
Gebruik de schroeven om de magneet te monteren.

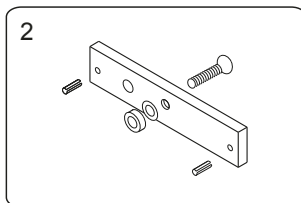

2  
Assembleer de ankerplaat en monteer deze (maximale deurdikte 46 mm).

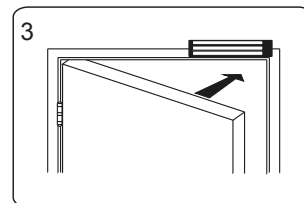

3  
Sluit de deur en sluit de bekabeling aan en test het geheel.

AANSLUITEN

| bekabeling             | Voltage   | Spoelsignalering  |
|------------------------|---|---|
| 7 aders<br>12 of 24VDC | <p><b>Voltage 12VDC</b></p> <p><b>Voltage 24VDC</b></p> | <p>Spoelsignalering<br/>N.C. uitgang: geopende status<br/>N.O. uitgang: gesloten status<br/>Contactbelastbaarheid 1 Amp./24VDC</p> <p>geel: N.O.<br/>blauw: COM.<br/>oranje: N.C.</p> |



Gebruik een knijptang om de twee draden met de speciale connector te verbinden.

MAATVOERING EN TOEPASSING ANKERPLAAT

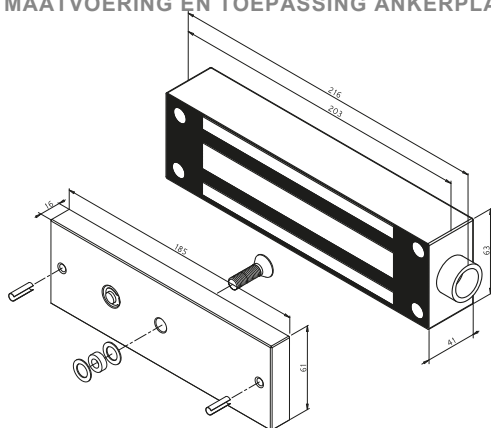

Holle deur

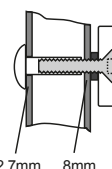

12.7mm 8mm  
Boor een  $\varnothing$  8mm gat door de deur. Van paddestoelzijde vergroot tot  $\varnothing$  12,7mm.

Versterkte deur

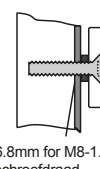

6.8mm for M8-1.25 schroefdraad  
Boor een gat van  $\varnothing$  6,8mm in de deur en tap M8-1,25mm schroefdraad hierin.

Massieve deur

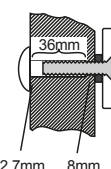

12.7mm 8mm  
Boor een  $\varnothing$  8mm gat door de deur. Van paddestoelzijde vergroot tot  $\varnothing$  12,7mm, diepte 36mm.

Maximale deurdikte 46 mm.

PROBLEEM OPLOSSEN

| Probleem               | Mogelijke oorzaak   | Oplossing  |
|------------------------|---|--|
| Deur vergrendelt niet  | Geen spanning   | Zorg ervoor dat de bekabeling juist is aangesloten<br>Controleer of de voeding is aangesloten en correct werkt<br>Zorg ervoor dat de toegangscontrole (verbreekcontact) juist werkt      |
| Lage houdkracht        | Slecht contact tussen magneet en ankerplaat                 | Controleer of de ankerplaat misvormd is<br>Zorg ervoor of de rubber ring is geplaatst achter de ankerplaat<br>Zorg ervoor dat de oppervlakte van de magneet en de ankerplaat schoon zijn |
|                        | Te laag voltage of verkeerde instelling van het voltage     | Zorg ervoor dat de magneet is ingesteld op het juiste voltage<br>Controleer de voedingsspanning. Als deze te laag is controleer de bekabeling of voeding                                 |
| Signalering werkt niet | Een tweede diode is over de magneet geïnstalleerd           | Verwijder elke geïnstalleerde diode. De magneet is standaard voorzien van een varistor   |
|                        | Uitlijning van magneet en deurstandsignalering is niet goed | Zorg ervoor dat magneet en ankerplaat juist zijn uitgelijnd t.o.v. elkaar  |